

Varenummer: 12854100040800
Beskrivelse: KLEE-coil 854 100 040.800
M4 messing

Mål

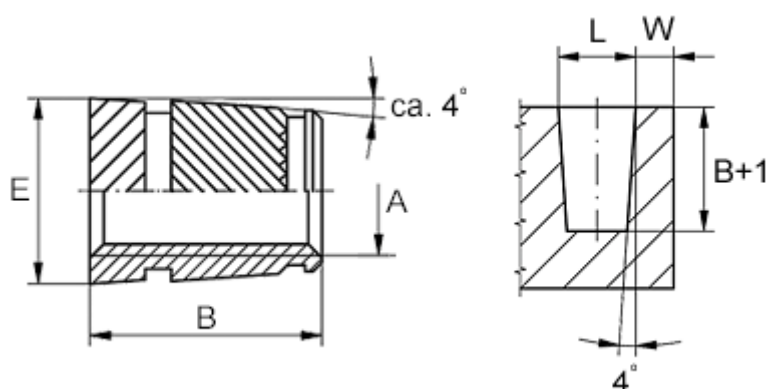

Anbefalet huldia. W +0,1	= 5.8
Indvendigt gevind A	= M4
Længde B	= 6.0
Mindsteafstand til kant W	= 2.0
Udvendig diameter E	= 6.0